



SECURFORCE



Alla tua serenità ci pensa

SECURPAL

Protezione infrarosso invisibile

Simula lampada per giardino

Chiusura angolo su stesso palo

Un sistema di sicurezza per esterni, per ambienti civili ed industriali, completamente mimetizzato, che si integra perfettamente con il sistema di illuminazione.

SECURPAL

I fotodispositivi a raggi infrarossi impulsivi e sincronizzati, creano una barriera invisibile e discreta, celata da una struttura in alluminio posta dietro il profilo circolare in policarbonato.

Il corpo illuminante posto in testa alla barriera, rende la stessa simile ai corpi illuminanti già presenti o comunque di produzione standard. La barriera, una volta installata, si mimetizzerà sembrando un normale palo di illuminazione. Il sistema prevede di discriminare gli animali di piccole dimensioni ed è possibile, anche con comando remoto, escludere i primi due raggi dal basso. Il sistema è immune alla luce del sole ed è in grado di discriminare la presenza di nebbia.

Nel caso che la nebbia superi la soglia di compensazione, la barriera attiverà automaticamente il sistema di disqualifica, inibendo il falso allarme. L'allineamento dei raggi infrarossi è supportato dalla rotazione orizzontale di 180° e 20° sul verticale. Ogni raggio mostra il suo segnale di allineamento e l'installazione risulta rapida e precisa. Grazie al sofisticato sistema di allineamento è possibile realizzare protezioni perimetrali seguendo qualsiasi forma geometrica.

E' disponibile, opzionale, un kit di adattamento per l'installazione di una telecamera mimetizzata collegabile al sistema di Video Sorveglianza. Il kit non esclude / inibisce l'utilizzo del corpo illuminante.

ALIMENTATORE LAR22

12Vcc - 24Vac

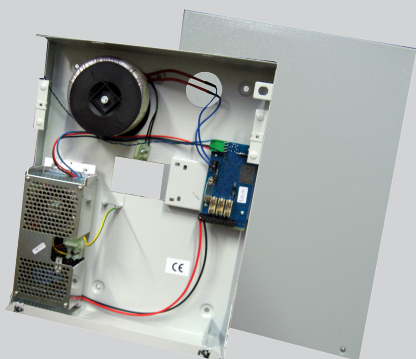

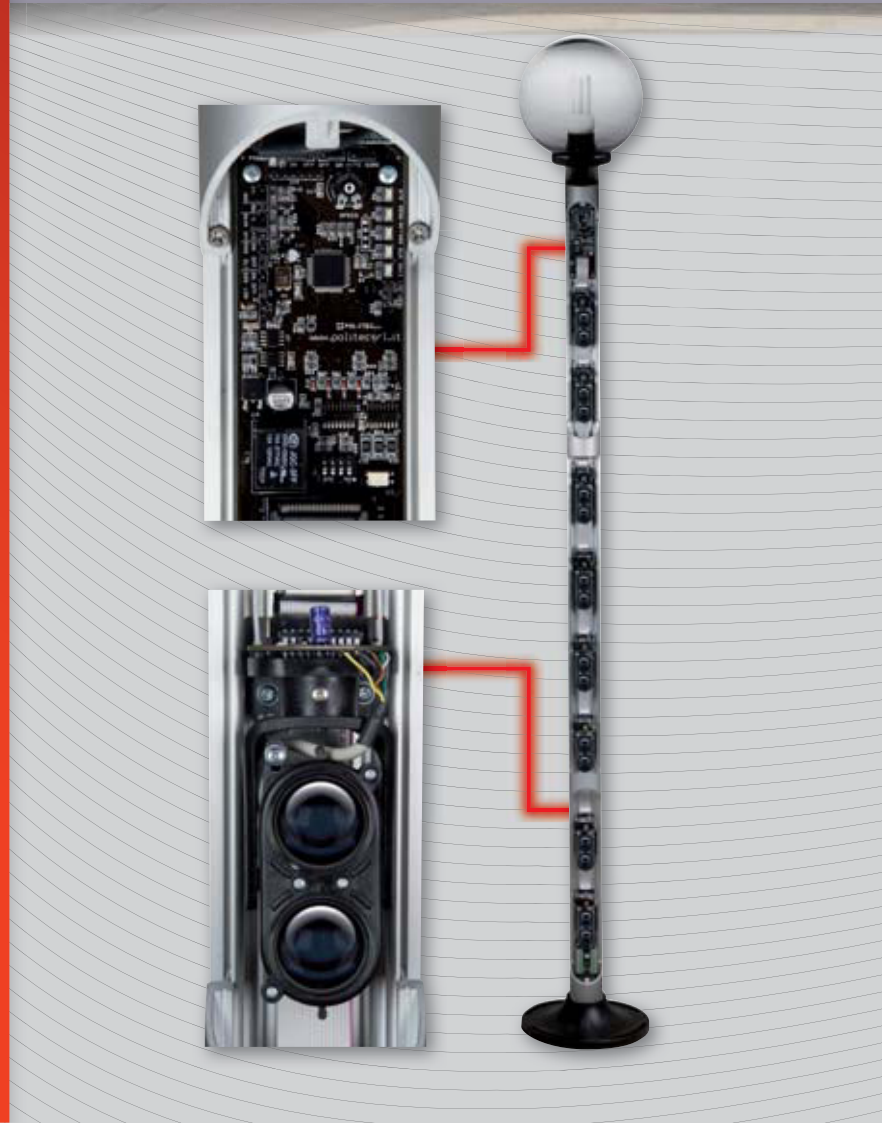

Sbarramento incrociato

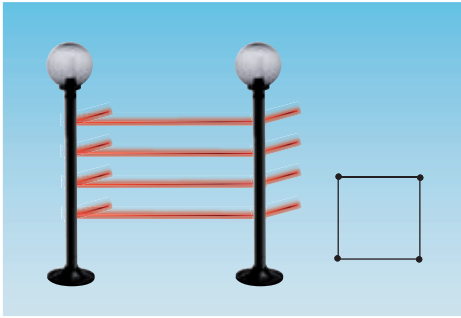

Sbarramento unico

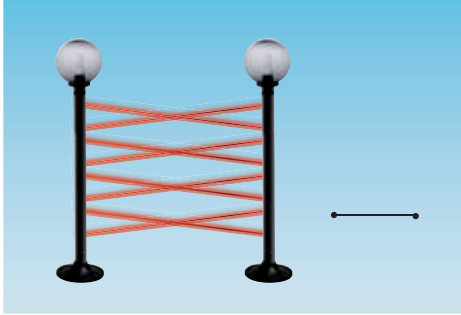

Sbarramento semplice

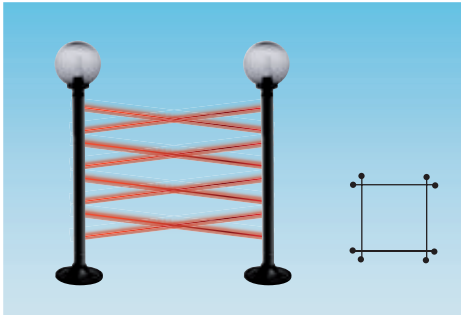

Sbarramento 3 barriere ad angolo

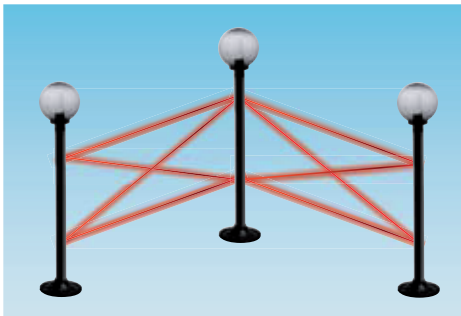

Pozzetti di fissaggio dedicati

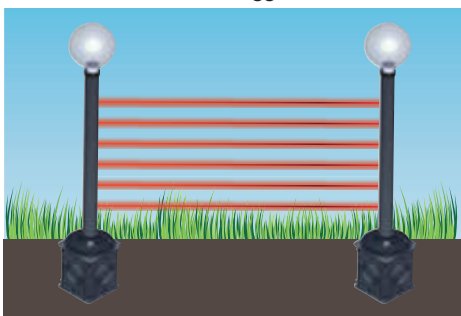

"DOPPIA LENTE OTTICA IN AND"



ANGOLI DI REGOLAZIONE

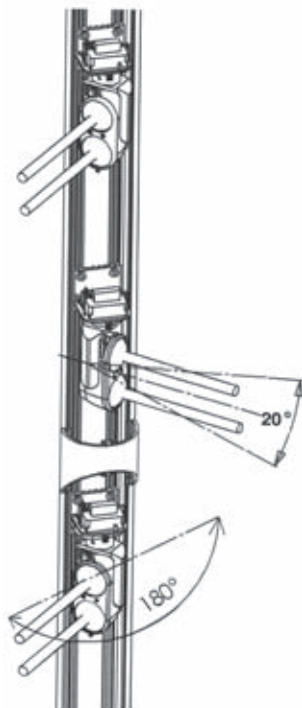

POZZETTO PER FISSAGGIO

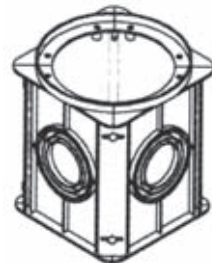

SEZIONE PASSAGGIO CAVI

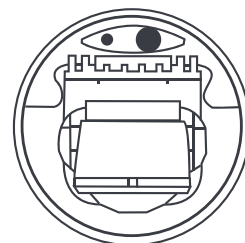

CARATTERISTICHE TECNICHE SECURPAL



	SECURPAL 9120S	SECURPAL 9160S	SECURPAL 9200S
Portata massima in interno		400 m	
Portata massima in esterno		100 m	
Altezza colonna circolare	1,2 mt	1,6 mt	2 mt
Sincronizzazione		Filare	
Alimentazione		12 Vcc	
Assorbimento	2TX + 2RX 115 mA	3TX + 3RX 125 mA	4TX + 4RX 135 mA
Riscaldatore interno dotato di termostato	25 W 24 Vac	35 W 24 Vac	45 W 24 Vac
Diametro esterno tubo policarbonato		8 cm	

SONO DISPONIBILI ALTEZZE A RICHIESTA

PRESTAZIONI SECURPAL

Dispositivo di disqualifica automatica in caso di condizioni climatiche estreme

Segnalazione verso l'esterno dello stato del sistema

Test point per la verifica del puntamento

Temperatura di funzionamento: - 25 / + 65 C°

Angolo di allineamento verticale 20°

Angolo di allineamento orizzontale 180°

Rotazione dell'intera colonna su 360°

Sistema di rivelazione interruzione 1/4 raggi AND / OR

Rilevazione random ritardata antiscanning

Pilotaggio remoto and casuale in And dei raggi inferiori

Esclusione raggio 1 / raggio 2

Tempo d'intervento da 50/500 ms regolabile

Uscita di allarme: contatti liberi NC/NO

Fotodispositivi a raggi impulsivi sincronizzati collegati con due fili

Ingresso onda di lavoro 950 NM

Grado di protezione IP 54

Coperchio di chiusura senza o con
attacco lampada standard adatto a tutti i tipi di diffusori in commercio

(OPZIONALE)

Telecamera invisibile inserita nel coperchio di chiusura

2 anni di Garanzia